



 **BOTTARINI**
A Gardner Denver Product

KA

Compressori a vite
2,2 - 7,5 Kw



KA

Nuova serie tecnologicamente avanzata grazie a un'accurato processo di ricerca e sviluppo.

Il risultato è un compressore estremamente silenzioso, rispettoso dell'ambiente grazie a ridotti livelli di assorbimento elettrico e utilizzo di materiali facilmente riciclabili.

SILENZIOSITA'

Raggiunti livelli di rumorosità molto bassi (61-66db) grazie ad una corretta canalizzazione del flusso d'aria che consente la massima silenziosità nel rispetto dell'ambiente e di chi utilizza la macchina, e allo stesso tempo un raffreddamento ottimizzato.

IN MARCIA SOLO QUANDO SERVE

La modalità operativa Marcia/Arresto consente di avere in funzione il compressore solo quando serve e ridurre quindi il dispendio energetico.

Tutti i compressori KA sono provvisti di serie di un tasto di comando Marcia/Arresto e di avviamento diretto, del contatore e del manometro.

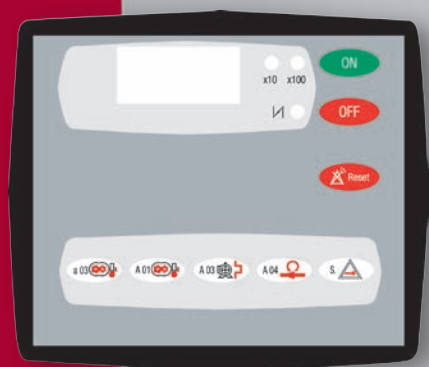

CENTRALINA AIRBASIC

(per versioni PREMIUM KA 4-5-7)

Questa centralina elettronica, sebbene di facile e intuitivo utilizzo, consente il pieno controllo del compressore. Infatti, questa gestisce la fase di avviamento stella triangolo del motore elettrico, il controllo del senso di rotazione, il funzionamento ON OFF con scarico automatico della pressione all'arresto, la gestione dei comandi in remoto, tutti gli allarmi di protezione e segnalazione oltre a una serie completa di messaggi legati alla manutenzione ordinaria.

SISTEMA DI SEPARAZIONE ARIA OLIO

Aumento dell'affidabilità e riduzione di tubi e connessioni grazie all'utilizzo di un blocco integrato che funge da separazione aria-olio e sua filtrazione, tanto efficace da mantenere un livello molto contenuto di olio residuo pari a MAX 3 ppm. In questo blocco alloggiato il filtro dell'olio, il filtro disoleatore, la valvola di minima pressione, la valvola di sicurezza, termostato dell'olio, valvola di non ritorno.



VALVOLA DI ASPIRAZIONE

Migliorata efficienza fluidodinamica grazie alla nuova valvola d'aspirazione con configurazione verticale, in questo modo, infatti, l'aria aspirata deve percorrere un percorso rettilineo che garantisce una minor perdita di carico. Funzionamento ON OFF con scarico della pressione all'arresto. Questo concetto di valvola è stato appositamente studiato per avere un numero di componenti limitato che garantisce una lunga durata con una minima manutenzione.

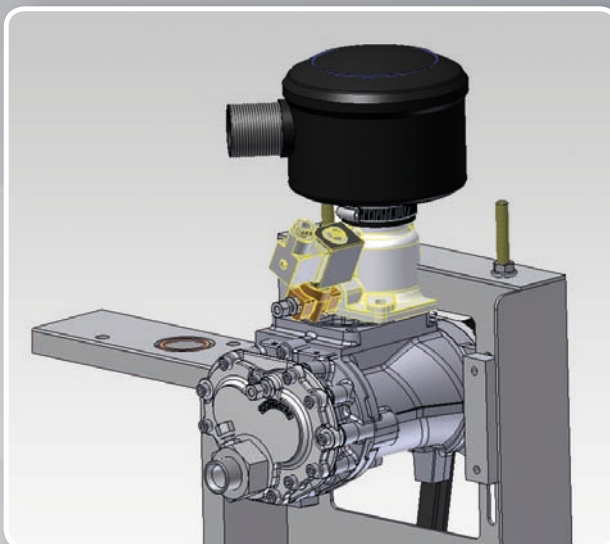

RIDOTTI COSTI DI MANUTENZIONE

La struttura pannellata consente di accedere facilmente da ogni lato. I componenti di ordinaria manutenzione: la cartuccia aria, la cartuccia olio, il disoleatore, le cinghie, il carico e scarico olio sono raggiungibili tutti dallo stesso lato.

TRASMISSIONE

Installata l'ormai rodada trasmissione a cinghia con pulegge bilanciate in ghisa con bussola conica, cinghie di alta qualità per garantire massima affidabilità e durata. Semplificato il sistema di tensionamento della cinghia attraverso un'unica vite di registro, che garantisce una più facile operazione di controllo e sostituzione.

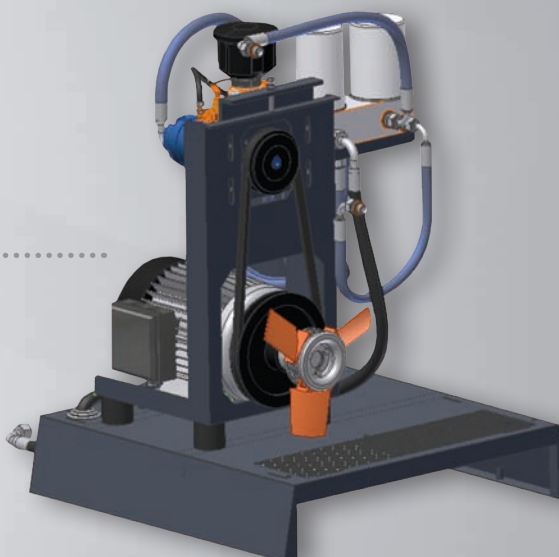

COFANATURA

Composta da un solido basamento pallettizzato per una facile movimentazione e da una struttura a pannelli completamente removibili per un facile accesso. I pannelli sono internamente rivestiti con materiale fonoassorbente a cellula chiusa rivestito con pellicola lavabile resistente ad olio e umidità. Nonostante queste caratteristiche ad elevato contenuto tecnologico questo materiale risulta facilmente smaltibile senza alcun impatto ambientale.



COMPRESSORI KA PACKAGE

CON ESSICCATORE A CICLO FRIGORIFERO, FILTRI E SERBATOIO.

Progettati per essere funzionali, i compressori KA Package possono essere installati velocemente e in modo efficiente ovunque vogliate. La versione base può essere personalizzata per soddisfare anche le richieste più difficili, al fine di ottenere un impianto funzionale.

La soluzione ideale per un compressore integrato

5X1 = KA PACKAGE

1 Compressore 2 Essiccatore 3 Serbatoio
4 Scaricatore automatico di condensa 5 Kit Filtri

ESSICCATORE REFRIGERANTE EDX

Garanzia delle migliori prestazioni con minime perdite di pressione • Punto di rugiada a 3 °C con temperatura ambiente di 25 °C (ISO 7183) • Refrigerante R134a ecocompatibile • Display unità di controllo digitale: – Indicazione del punto di rugiada – Modalità di risparmio energetico supplementare – Display di manutenzione – Memoria guasti

DOTAZIONE STANDARD

- Avviamento stella/triangolo (versioni Premium)
- Unità di controllo Air Basic (versioni Premium)
- Avviamento Diretto
- Protezione relè di sovraccarico
- Tasto di comando Avvio/Arresto con pressostato (KA2-KA5)
- Pulsante Marcia/Arresto.
- Interruttore di rete On/Off (versioni Premium)
- Motori elettrici IP55, classe di isolamento F
- Monitoraggio del livello dell'olio, finestra di ispezione
- Cinghia di trasmissione
- Dispositivi di sicurezza per:
 - Surriscaldamento del motore
 - Surriscaldamento del compressore, arresto automatico a 110 °C
 - Sovrapressione del compressore (valvola di sicurezza)
- Indicatori delle condizioni operative:
 - Pressione
 - Contatore
- Cappottatura verniciata a polvere epossidica
- Termostato dell'olio
- Primo riempimento in fabbrica – lubrificante AEON

OPTIONAL

Sono disponibili una serie di Optional al fine di ottenere un impianto più completo e funzionale possibile che si presenti in una soluzione integrata.

Nello specifico è possibile completare i compressori KA Package con un kit filtri con by-pass che garantisce un'aria trattata a monte dell'ingresso nell'impianto, riducendo la possibilità di creare condensa all'interno della rete.



Un secondo optional disponibile è lo scaricatore automatico di condensa per serbatoi, che una volta installato e programmato penserà a scaricare periodicamente la condensa che si dovesse venire a creare all'interno del serbatoio.

Inoltre per salvaguardare il compressore qualora questo venga installato in ambienti particolarmente polverosi o comunque non ottimali è possibile dotare i KA con Pannello Antipolvere, che garantisce un buon livello di filtrazione dell'aria di raffreddamento aspirata.

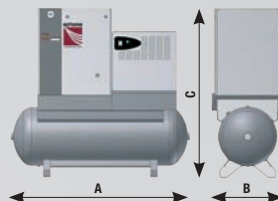
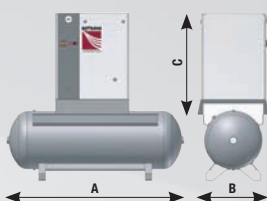
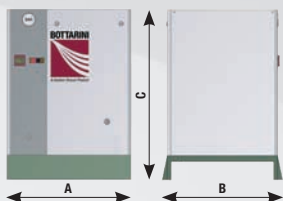

Dati Tecnici

										Dimensioni										
MODELLO	CODICE	m ³ /min	cfm	HP	KW	Bar	db(A)	SERBATOIO	Volti/Hz	Peso	A	B	C	OUT BSP						
KA 2	CC1026757B	0,24	8,48	3	2,2	10	61	#	VOLT 400/3/50	100	620	600	840	1/2"						
KA 3	CC1026766B	0,36	12,72	4	3	10	61	#												
KA 4	CC1026767B	0,53	18,73	5,5	4	10	62	#												
KA 5	CC1026756B	0,67	23,67	7,5	5,5	10	66	#												
KA TANK																				
KA 2/200	CC1026748B	0,24	8,48	3	2,2	10	61	200	VOLT 400/50/3	165	1450	600	1350	1/2"						
KA 3/200	CC1026749B	0,36	12,72	4	3	10	61	200												
KA 4/200	CC1026750B	0,53	18,73	5,5	4	10	62	200												
KA 5/200	CC1026751B	0,67	23,67	7,5	5,5	10	66	200												
KA 2/270	CC1026758B	0,24	8,48	3	2,2	10	61	270	VOLT 400/50/3	205	1530	600	1400	1/2"						
KA 3/270	CC1026759B	0,36	12,72	4	3	10	61	270												
KA 4/270	CC1026760B	0,53	18,73	5,5	4	10	62	270												
KA 5/270	CC1026761B	0,67	23,67	7,5	5,5	10	66	270	VOLT 400/50/3	250	1850	680	1475	1/2"						
KA 4/500	CC1026739B	0,53	18,73	5,5	4	10	62	500												
KA 5/500	CC1026740B	0,67	23,67	7,5	5,5	10	66	500	VOLT 400/3/50	212	1450	600	1350	1/2"						
KA PACKAGE																				
KA 2/EDX4/200	CC1026752B	0,24	8,48	3	2,2	10	61	200							VOLT 400/3/50	213	1450	600	1350	1/2"
KA 3/EDX4/200	CC1026753B	0,36	12,72	4	3	10	61	200												
KA 4/EDX6/200	CC1026754B	0,53	18,73	5,5	4	10	62	200												
KA 5/EDX9/200	CC1026755B	0,67	23,67	7,5	5,5	10	66	200							VOLT 400/3/50	217	1530	600	1400	1/2"
KA 2/EDX4/270	CC1026762B	0,24	8,48	3	2,2	10	61	270												
KA 3/EDX4/270	CC1026763B	0,36	12,72	4	3	10	61	270												
KA 4/EDX6/270	CC1026764B	0,53	18,73	5,5	4	10	62	270												
KA 5/EDX9/270	CC1026765B	0,67	23,67	7,5	5,5	10	66	270							VOLT 400/3/50	252	1858	680	1475	1/2"
KA 4/EDX6/500	CC1026741B	0,53	18,73	5,5	4	10	62	500												
KA 5/EDX9/500	CC1026742B	0,67	23,67	7,5	5,5	10	66	500												

Il costruttore si riserva il diritto di modificare senza preavviso le caratteristiche tecniche sopra riportate.

Tutti gli elettrocompressori della serie KA soddisfano le normative CE: 98/37/EC, 87/404/EC, 97/23/EC, CEI-EN 60204/1, ISO 1217 e PNEUROP/CAGI PN2 CPTC.2

KA 2-5

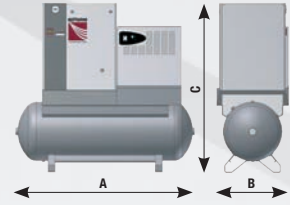
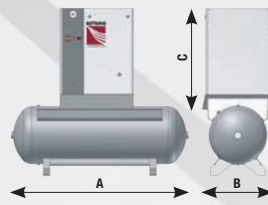
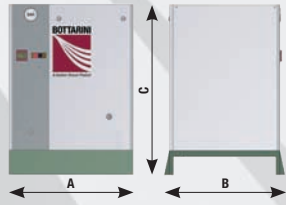

Dati Tecnici

										Dimensioni				
MODELLO	CODICE	m ³ /min	cfm	HP	KW	Bar	db(A)	SERBATOIO	Volt/Hz	Peso	A	B	C	OUT BSP
KA 7 - 8 bar	CC1053384	1,05	37	10	7,5	8	67	#	VOLT 400/50/3	155	680	600	1000	3/4"
KA 7 - 10 bar	CC1053385	0,93	33	10	7,5	10	67	#						
KA 7 - 13 bar	CC1053386	0,74	26	10	7,5	13	67	#						
KA TANK														
KA 7 / 270	CC1053387	1,05	37	10	7,5	8	67	270	VOLT 400/50/3	260	1540	600	1560	3/4"
KA 7 / 270	CC1053388	0,93	33	10	7,5	10	67	270						
KA 7 / 270	CC1053389	0,74	26	10	7,5	13	67	270						
KA 7 / 500	CC1053390	1,05	37	10	7,5	8	67	500		305	1950	680	1680	3/4"
KA 7 / 500	CC1053391	0,93	33	10	7,5	10	67	500						
KA 7 / 500	CC1053393	0,74	26	10	7,5	13	67	500						
KA PACKAGE														
KA 7/EDX12/270	CC1053394	1,05	37	10	7,5	8	67	270	VOLT 400/50/3	300	1540	600	1560	3/4"
KA 7/EDX12/270	CC1053395	0,93	33	10	7,5	10	67	270						
KA 7/EDX12/270	CC1053396	0,74	26	10	7,5	13	67	270						
KA 7/EDX12/500	CC1053397	1,05	37	10	7,5	8	67	500		345	1950	680	1680	3/4"
KA 7/EDX12/500	CC1053398	0,93	33	10	7,5	10	67	500						
KA 7/EDX12/500	CC1053399	0,74	26	10	7,5	13	67	500						

Il costruttore si riserva il diritto di modificare senza preavviso le caratteristiche tecniche sopra riportate.

Tutti gli elettrocompressori della serie KA soddisfano le normative CE: 98/37/EC, 87/404/EC, 97/23/EC, CEI-EN 60204/1, ISO 1217 e PNEUROPC/AGI PN2 CPTC.2

KA 7

La manutenzione non è mai stata così semplice.

MANUTENZIONE FACILE E RAPIDA

Questi compressori sono stati studiati per garantire il facile accesso a tutte le parti soggette a manutenzione. Tutti i pannelli della struttura possono essere facilmente smontati per assicurare il massimo accesso a tutti i punti soggetti a manutenzione. Un ridotto numero di organi in movimento riduce inoltre, il costo di manutenzione.

VASTA RETE DI PUNTI DI ASSISTENZA

La nostra grande rete di rivenditori autorizzati Gardner Denver è sempre a Vostra disposizione per garantire il corretto funzionamento del Vostro compressore. Gardner Denver garantisce la rapida disponibilità dei pezzi di ricambio per soddisfare tutte le esigenze.

SERVIZIO DI ASSISTENZA POST- VENDITA

Gardner Denver mette a Vostra disposizione un'ampia scelta di servizi di assistenza post-vendita in grado di soddisfare ogni Vostra esigenza. Raccomandiamo ai nostri clienti di utilizzare sempre ricambi originali che garantiranno una lunga durata e faranno risparmiare tempo e denaro.



Gamma prodotti

KS



KSA



KDV



GDP



Accessori



Compressori
a Pistoni



KA



Gardner Denver S.r.l. 21015 LONATE POZZOLO (VA) Italia Via Tevere, 6

Tel: +39 0331 349411 • Fax: +39 0331 349457

<http://www.bottarini.it> • e.mail: bottarini@gardnerdenver.com