

Valvole ad avviamento progressivo Serie MX

Attacchi MX2: G3/8, G1/2, G3/4 - Attacchi MX3: G3/4, G1
Modulari



- » Apertura della sede principale a circa il 50% della pressione di ingresso
- » Pressostati disponibili su richiesta

Queste valvole di inserimento ad azionamento progressivo pneumatico permettono l'aumento graduale della pressione negli impianti pneumatici. La pressione aumenta lentamente in funzione della regolazione fino a raggiungere metà del valore impostato, quindi aumenta rapidamente. L'otturatore si porta lentamente e in tutta sicurezza alla posizione di partenza, evitando, così, movimenti improvvisi e inaspettati.

La Serie MX offre soluzioni multisettoriali che assicurano un risparmio in termini di tempo d'installazione, di spazio e di costi.

Un apposito configuratore, disponibile sul sito Camozzi <http://catalogue.camozzi.com> (sez. Configuratori), permette al cliente di scegliere la soluzione più idonea, selezionando i singoli componenti o configurando FRL assemblati.

CARATTERISTICHE GENERALI

Tipo costruttivo	modulare, compatto, a otturatore
Materiali	vedi TABELLA MATERIALI pagina successiva
Attacchi	MX2: G3/8 - G1/2 - G3/4 MX3: G3/4 - G1
Montaggio	in linea a parete (con morsetti)
Temperatura d'esercizio	-5°C ÷ 50°C fino a 16 bar (con punto di rugiada del fluido inferiore di 2°C al valore della T min di lavoro) -5°C ÷ 60°C fino a 10 bar (con punto di rugiada del fluido inferiore di 2°C al valore della T min di lavoro)
Pressione d'esercizio	2 ÷ 16 bar
Portata nominale a 6 bar con ΔP 1 bar	MX2: 5800 NL/min (G1/2, G3/4) MX2: 4500 NL/min (G3/8) MX3: 8500 NL/min
Fluido	aria compressa

ESEMPIO DI CODIFICA

MX	2	-	3/8	-	AV	-	LH
-----------	----------	---	------------	---	-----------	---	-----------

MX	SERIE
2	TAGLIA: 2 = G3/8 - G1/2 - G3/4 3 = G3/4 - G1
3/8	ATTACCHI: 3/8 = G3/8 1/2 = G1/2 3/4 = G3/4 1 = G1
AV	AVVIATORE PROGRESSIVO
LH	DIREZIONE DI FLUSSO: = da sinistra a destra (standard) LH = da destra a sinistra

Per montaggi con flange o fissaggi a parete dei singoli componenti, vedi sezione "Gruppi Assemblati FRL Serie MX"

Valvole ad avviamento progressivo Serie MX - materiali

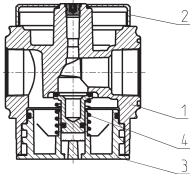

PARTI	MATERIALI
1 = Corpo	Alluminio
2 = Copertura	Poliacetalica
3 = Tappo Portavalvola	Poliacetalica
4 = Molla inferiore	Acciaio INOX
Guarnizioni	NBR

DIAGRAMMI TEMPI DI PRESSURIZZAZIONE MX2

VALVOLE AVVIAMENTO PROGRESSIVO SERIE MX

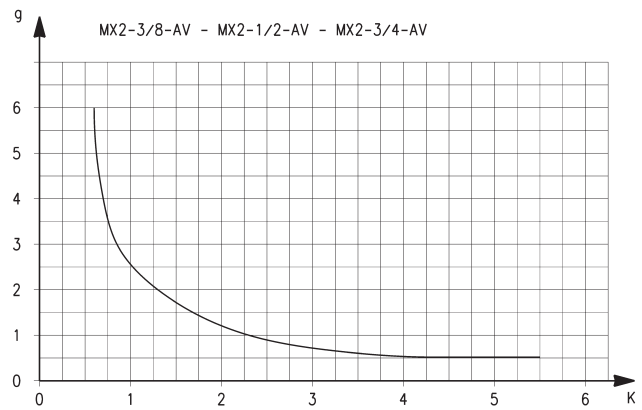
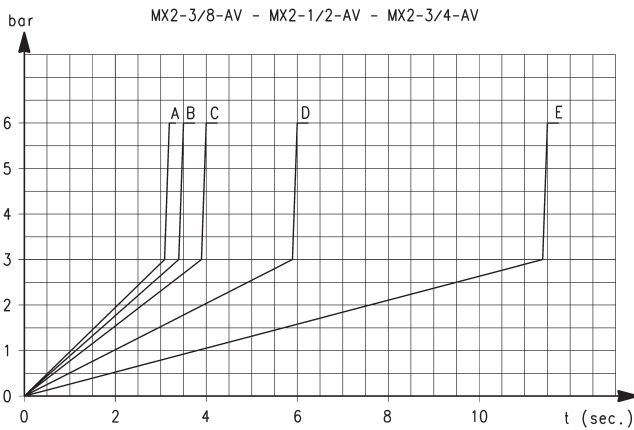

Tempi di pressurizzazione rispetto al n° di giri della vite di regolazione, con volume serbatoio di 5 Litri.
 A = 5 giri; B = 4 giri; C = 3 giri; D = 2 giri; E = 1 giro.
 Individuando la costante k sul grafico, si ottiene il n° di giri da effettuare sulla vite di regolazione per ottenere il tempo di riempimento a 6 bar. Al variare della pressione può esserci uno scostamento ± 20%. $K = t/V$ dove: V = volume dell'impianto a valle in litri e t = tempo di riempimento desiderato in secondi.

ESEMPIO:
 V = 5 litri
 t = 16 secondi
 $K = 16/5 = 3,2$

Posizionando sul grafico tale valore K, il numero di giri da effettuare sulla vite di regolazione sarà circa 0,8.

DIAGRAMMI TEMPI DI PRESSURIZZAZIONE MX3

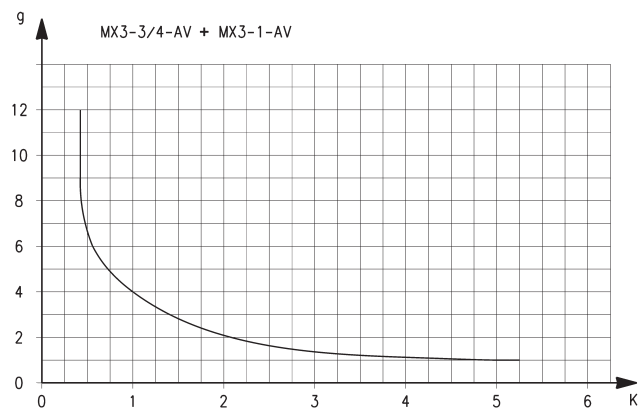
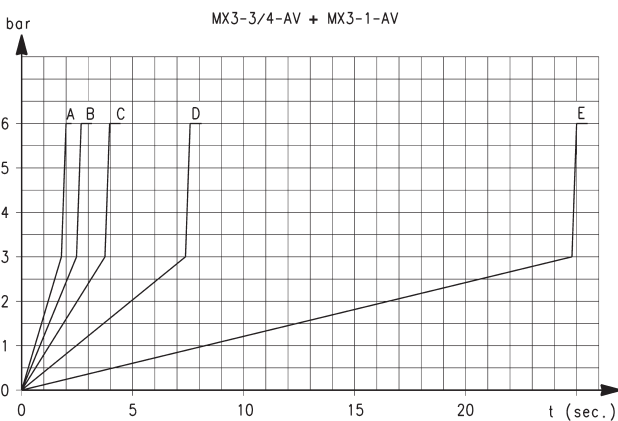

Tempi di pressurizzazione rispetto al n° di giri della vite di regolazione, con volume serbatoio di 5 Litri.
 A = 5 giri; B = 4 giri; C = 3 giri; D = 2 giri; E = 1 giro.
 Individuando la costante k sul grafico, si ottiene il n° di giri da effettuare sulla vite di regolazione per ottenere il tempo di riempimento a 6 bar. Al variare della pressione può esserci uno scostamento ± 20%. $K = t/V$ dove: V = volume dell'impianto a valle in litri e t = tempo di riempimento desiderato in secondi.

ESEMPIO:
 V = 5 litri
 t = 16 secondi
 $K = 16/5 = 3,2$

Posizionando sul grafico tale valore K, il numero di giri da effettuare sulla vite di regolazione sarà circa 1,8.

Valvole ad avviamento progressivo Serie MX - ingombri

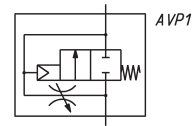
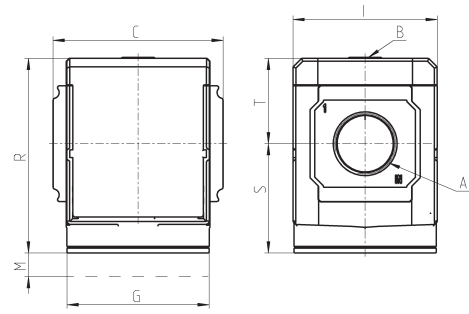

Mod.	A	B	C	G	I	M	R	S	T	Peso (Kg)
MX2-3/8-AV	G3/8	G1/8	70	65	68	46,5	88	50,5	37,5	0.4
MX2-1/2-AV	G1/2	G1/8	70	65	68	46,5	88	50,5	37,5	0.4
MX2-3/4-AV	G3/4	G1/8	70	65	68	46,5	88	50,5	37,5	0.4
MX3-3/4-AV	G3/4	G1/8	89,5	75	76	48	102	57,5	44,5	0.7
MX3-1-AV	G1	G1/8	89,5	75	76	48	102	57,5	44,5	0.7

AVP1 = valvola ad avviamento progressivo